

Оклад для плоских кровельных материалов **ES**

Цена в российских рублях (вкл. НДС) на оклады ESV и ESV (Cu)

 всегда на складе

размеры окна (см)	55x78	55x98	66x98	66x118	78x98	78x118	78x140	94x118	94x140	114x118	114x140	134x98	78x160
обозначение	01	02	03	04	05	06	07	08	09	10	11	12	13
ESV	1462	1496	1564	1564	1598	1700	1802	1802	1904	1904	1938	1904	1836
ESV (Cu) медный	2750	2970	2970	2990	2990	3200	3350	3400	3500	3600	3750	3808	3500

Доплаты за изготовление нестандартных вариантов оклада













Описание вариантов	Ориентировочный расчет доплаты (точный расчет производится по письменной заявке)	
Оклад ES с посадкой „j” ESJ	+ 10 % к стоимости оклада ESV соответствующего размера	35
Оклад, окрашенный в цвета из палитры RAL	+ 60 % к стоимости оклада ESV соответствующего размера	45
Оклад нестандартного размера	+ 20 % к стоимости оклада ESV ближайшего большего размера	60

 Срок поставки на центральный московский склад ФАКРО в календарных днях.

Оклад для профилированных кровельных материалов

Цены в российских рублях (вкл. НДС) на оклад EZV

 всегда на складе

размеры окна (см)	55x78	55x98	66x98	66x118	78x98	78x118	78x140	94x118	94x140	114x118	114x140	134x98	78x160
													
обозначение	01	02	03	04	05	06	07	08	09	10	11	12	13
	1938	2040	2176	2176	2244	2312	2550	2686	2720	2720	2822	2720	2720

Доплаты за изготовление нестандартных вариантов оклада













Описание вариантов	Ориентировочный расчет доплаты (точный расчет производится по письменной заявке)	
Оклад EZ с посадкой „j“ EZJ	+ 10 % к стоимости оклада EZV соответствующего размера	45
Оклад, окрашенный в цвета из палитры RAL	+ 60 % к стоимости оклада EZV соответствующего размера	45
Оклад из меди (CU) или титаноцинк (TC)	+ 85 % к стоимости оклада EZV соответствующего размера	30
Оклад нестандартного размера	+ 20 % к стоимости оклада EZV ближайшего большего размера	60

 Срок поставки на центральный московский склад ФАКРО в календарных днях.

Оклад для высокопрофилированных кровель EHN

Цены в российских рублях (вкл. НДС) на оклад EHN

 30

размера окна (см)	55x78	55x98	66x98	66x118	78x98	78x118	78x140	94x118	94x140	114x118	114x140	134x98	78x160
													
обозначение	01	02	03	04	05	06	07	08	09	10	11	12	13
	2030	2100	2310	2310	2310	2590	2870	2870	2870	2870	3010	3010	2730

Доплаты за изготовление нестандартных вариантов оклада

Описание вариантов	Ориентировочный расчет доплаты (точный расчет производится по письменной заявке)	 30
Оклад, окрашенный в цвета из палитры RAL	+ 60 % к стоимости оклада EHN соответствующего размера	45
Оклад из меди (CU) или титаноцинк (TC)	+ 85 % к стоимости оклада EHN соответствующего размера	30
Оклад нестандартного размера	+ 20 % к стоимости оклада EHN ближайшего большего размера	60

 Срок поставки на центральный московский склад ФАКРО в календарных днях.

Оклад для медной фальцевой кровли **EEV, EEJ**

Вены в российских рублях на стандартные оклады EEV, EEJ

30

размеры окна (см)	55x78	55x98	66x98	66x118	78x98	78x118	78x140	94x118	94x140	114x118	114x140	134x98	78x160
обозначение	01	02	03	04	05	06	07	08	09	10	11	12	13
EE (Cu) медный, (Тс)титаноцинк	7630	7980	8050	8400	8400	8645	8820	8820	9170	9170	9485	9485	9485

Доплаты за изготовление нестандартных вариантов оклада

Описание варианта	Ориентировочный расчет доплаты (точный расчет производится по письменной заявке)	60
Оклад нестандартного размера	+ 20 % к стоимости оклад ближайшего большего размера	

Срок поставки на центральный московский склад ФАКРО в календарных днях.

Оклад с дополнительной теплоизоляцией **ЭНТ**

Цены в российских рублях (вкл. НДС) на оклад ЭНТ

размера окна (см)	55x78	55x98	66x98	66x118	78x98	78x118	78x140	94x118	94x140	114x118	114x140	134x98	78x160
обозначение	01	02	03	04	05	06	07	08	09	10	11	12	13
	2170	2520	2765	2870	2870	3115	3185	3290	3430	3430	3780	3535	3535

Доплаты за изготовление нестандартных вариантов оклада

Описание вариантов	Ориентировочный расчет доплаты (точный расчет производится по письменной заявке)	
Оклад, окрашенный в цвета из палитры RAL	+ 60 % к стоимости оклада ЭНТ соответствующего размера	50
Оклад из меди (CU) или титаноцинк (TC)	+ 85 % к стоимости оклада ЭНТ соответствующего размера	50
Оклад нестандартного размера	+ 20 % к стоимости оклада ЭНТ ближайшего большего размера	60

Срок поставки на центральный московский склад ФАКРО в календарных днях.

Оклад для увеличения угла монтажа окна EA

Цены в российских рублях на стандартные варианты окладов ESA, EZA, EHA

45

размеры окна (см)	55x78	55x98	66x98	66x118	78x98	78x118	78x140	94x118	94x140	114x118	114x140	134x98	78x160
обозначение	01	02	03	04	05	06	07	08	09	10	11	12	13
	5530	5775	6160	6510	6510	6755	7175	7455	8120	8120	9625	8120	7945

Доплаты за изготовление нестандартных вариантов оклада













Описание вариантов	Ориентировочный расчет доплаты (точный расчет производится по письменной заявке)	
Оклад, окрашенный в цвета из палитры RAL	+ 60 % к стоимости оклада EA соответствующего размера	50
Оклад из меди (CU) или титаноцинк (TC)	+ 100 % к стоимости оклада EA соответствующего размера	50
Оклад нестандартного размера	+ 20 % к стоимости оклада EA ближайшего большего размера	60

 Срок поставки на центральный московский склад ФАКРО в календарных днях.

Конструкция для установки окон в плоские крыши и крыши с малым углом наклона **EFW**

Цены в российских рублях (вкл. НДС) на конструкцию EFW

 30

размера окна (см)	55x78	55x98	66x98	66x118	78x98	78x118	78x140	94x118	94x140	114x118	114x140	134x98	78x160
													
обозначение	01	02	03	04	05	06	07	08	09	10	11	12	13
	—	8120	—	—	8820	9695	—	—	—	10675	—	—	—

Доплаты за изготовление нестандартных вариантов оклада













Описание вариантов	Ориентировочный расчет доплаты (точный расчет производится по письменной заявке)	 30
Оклад, окрашенный в цвета из палитры RAL	+ 20 % к стоимости конструкции EFW соответствующего размера	50
Оклад из меди (CU) или титаноцинка (TC)	+ 30 % к стоимости конструкции EFW соответствующего размера	30

 Срок поставки на центральный московский склад ФАКРО в календарных днях.
Конструкция EFW изготавливается только в указанных размерах.

Оклады для карнизного комплекса окон **EU**

Цены в российских рублях (вкл. НДС) на стандартные оклады EUN, EUV

 всегда на складе

размеры окна (см)	55x78	55x98	66x98	66x118	78x98	78x118	78x140	94x118	94x140	114x118	114x140	134x98	78x160
													
обозначение	01	02	03	04	05	06	07	08	09	10	11	12	13
	-	-	-	-	5680	5820	5990	6210	6600	6710	9530	6710	6710

Доплаты за изготовление нестандартных вариантов оклада

Описание вариантов	Ориентировочный расчет доплаты (точный расчет производится по письменной заявке)	
Оклад, окрашенный в цвета из палитры RAL	+ 60 % к стоимости оклада EUV соответствующего размера	45
Оклад из меди (CU) или титаноцинк (TC)	+ 100 % к стоимости оклада EUV соответствующего размера	45
Оклад нестандартного размера	+ 20 % к стоимости оклада EUV ближайшего большего размера	60

 Срок поставки на центральный московский склад ФАКРО в календарных днях.

Оклады для конькового комплекса окон **ER**

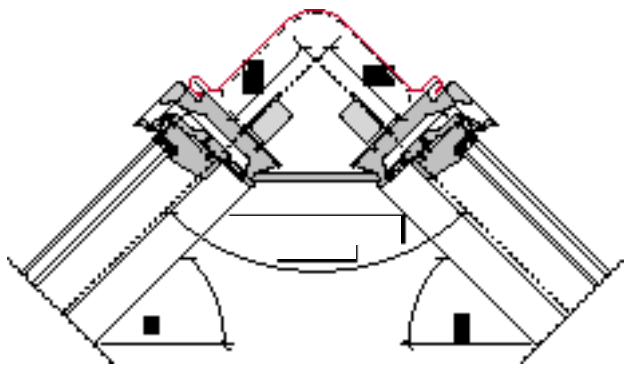

Цена на оклад ER

60

Коньковые соединения окон проектируются и изготавливаются индивидуально. Для изготовления заказа необходимо представить следующую информацию:

- 1 — угол наклона обеих плоскостей крыши α и β
- 2 — указание размера А
- 3 — размер окон
- 4 — тип кровельного покрытия
- 5 — глубина посадки окон N или V

Ориентировочная цена оклада: сумма стоимости двух окладов соответствующего типа и размера + 100 %. Точный расчет стоимости производится по письменной заявке.

 Срок поставки на центральный московский склад ФАКРО в календарных днях

* Внутренний угол между окнами в коньковом комплексе должен быть от 70 до 150 градусов

** При установке рольставен ARZ, ARK размер А ≥ 100 мм.

Оклад для установки группы окон на ломаной крыше **KM**

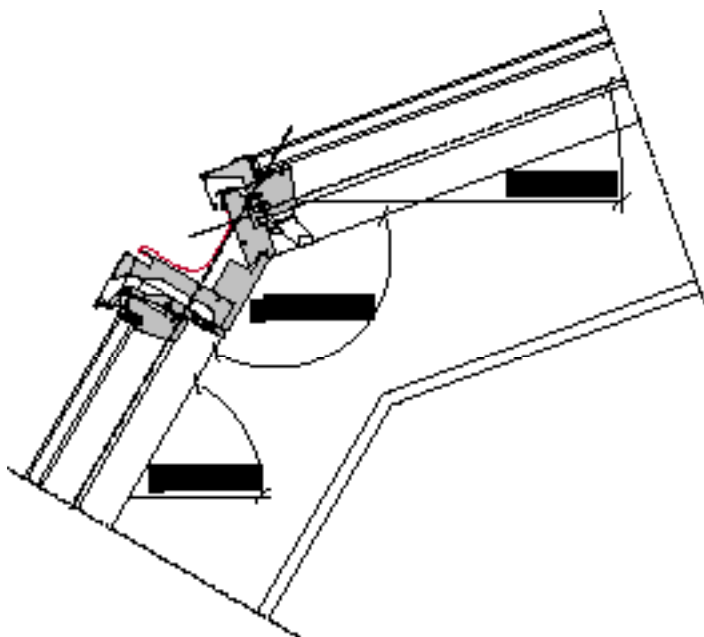

Цена „мансардного“ оклада KM

60



Коньковые соединения окон проектируются и изготавливаются индивидуально. Для изготовления заказа необходимо представить следующую информацию:

- 1 — внутренний угол излома крыши γ
- 2 — тип и толщина кровельного покрытия
- 3 — размер окон

Ориентировочная цена оклада: сумма стоимости двух окладов соответствующего типа и размера + 100 %. Точный расчет стоимости производится по письменной заявке.

 Срок поставки на центральный московский склад ФАКРО в календарных днях.

Комбинированные оклады К

Цена в российских рублях (вкл. НДС) на элементы комбинированных окладов

 всегда на складе

размеры окна (см)	55x78	55x98	66x98	66x118	78x98	78x118	78x140	94x118	94x140	114x118	114x140	134x98	78x160
обозначение	01	02	03	04	05	06	07	08	09	10	11	12	13

KSV - 1, 2, 3 Часть комбинированного оклада для плоских кровельных покрытий

	1664	1734	1802	1802	1836	1938	2074	2074	2210	2210	2244	2176	2108
--	------	------	------	------	------	------	------	------	------	------	------	------	------

KZV - 1, 2, 3 Часть комбинированного оклада для профилированных кровельных покрытий

	2210	2346	2516	2516	2584	2652	2924	3094	3128	3128	3264	3128	3128
--	------	------	------	------	------	------	------	------	------	------	------	------	------

KXV - 4, 5, 6 Часть комбинированного оклада универсальная

	1664	1734	1802	1802	1836	1938	2074	2074	2210	2210	2244	2176	2108
--	------	------	------	------	------	------	------	------	------	------	------	------	------

EDV Часть вертикального комбинированного оклада универсальная (доукомплектовывается окладами ESV или EZV)

	2210	2346	2516	2516	2584	2652	2924	3094	3128	3128	3264	3128	3128
--	------	------	------	------	------	------	------	------	------	------	------	------	------

Комбинированные оклады формируются из частей, в зависимости от группы окон, как показано на рисунке:

